

Essentiel **b**











Notice d'utilisation

Pour vous aider à bien vivre votre achat

Four micro-ondes Gril



SOMMAIRE

	CONSIGNES DE SECURITE.....	2
	MISE A LA TERRE	5
	DÉBALLAGE DU FOUR	5
	INSTALLATION DE L'APPAREIL	6
	GUIDE DES USTENSILES	7
	DESCRIPTION DE L'APPAREIL	9
	CARACTERISTIQUES TECHNIQUES	10
	UTILISATION	11
	1) RÉGLAGE DE L'HORLOGE	11
	2) CUISSON AUX MICRO-ONDES.....	11
	3) UTILISATION DU GRIL	12
	4) CUISSON COMBINÉE (MICRO-ONDES + GRIL).....	12
	5) RACCOURCIS DE CUISSON.....	12
	6) DÉCONGÉLATION AU POIDS	13
	7) DÉCONGÉLATION AU TEMPS	13
	8) CUISSON EN PLUSIEURS ÉTAPES	13
	10) MENU AUTO	15
	11) VERROUILLAGE SÉCURITÉ ENFANTS	15
	12) FONCTION INTERROGATION.....	16
	13) AUTRES INFORMATIONS D'UTILISATION	16
	NETTOYAGE & ENTRETIEN.....	17
	GUIDE DE DEPANNAGE	18

Vous venez d'acquérir un produit de la marque *Essentiel b* et nous vous en remercions. Nous apportons un soin particulier au design, à l'ergonomie et à la simplicité d'usage de nos produits. Nous espérons que ce four à micro-ondes vous donnera entière satisfaction.



CONSIGNES DE SECURITE

LISEZ ATTENTIVEMENT CES INSTRUCTIONS AVANT D'UTILISER L'APPAREIL ET CONSERVEZ-LES POUR POUVOIR LES CONSULTER ULTERIEUREMENT.

AVERTISSEMENT : afin d'éviter tout risque d'incendie, d'électrocution ou de blessure, veillez à toujours suivre les principales consignes de sécurité suivantes quand vous utilisez un appareil électrique.

1. Cet appareil est exclusivement destiné à un **usage domestique**. Tout autre usage (professionnel, commercial, etc.) est exclu.
 2. Avant de brancher votre appareil, assurez-vous que la tension électrique de votre domicile correspond à celle indiquée sur la plaque signalétique de l'appareil.
 3. Branchez toujours votre appareil sur une prise reliée à la terre.
 4. Cet appareil n'est pas prévu pour être utilisé par des personnes (y compris les enfants) dont les capacités physiques, sensorielles ou mentales sont réduites, ou des personnes dénuées d'expérience ou de connaissance, sauf si elles ont pu bénéficier, par l'intermédiaire d'une personne responsable de leur sécurité, d'une surveillance ou d'instructions préalables concernant l'utilisation de l'appareil. Il convient de surveiller les enfants pour s'assurer qu'ils ne jouent pas avec l'appareil.
 5. Ne laissez pas l'appareil sans surveillance lorsqu'il fonctionne.
 6. Débranchez l'appareil de la prise secteur lorsque vous n'utilisez pas l'appareil ou lorsque vous le nettoyez.
 7. Si le cordon d'alimentation est endommagé, il doit être remplacé par votre revendeur, son service après-vente ou une personne de qualification similaire afin d'éviter un danger.
7. Avant chaque utilisation, vérifiez le bon état général de l'appareil. N'utilisez pas le four micro-ondes :
- Si la porte est mal fermée ou endommagée,
 - Si les charnières de la porte sont endommagées,
 - Si les joints et surfaces d'étanchéité sont endommagés,
 - Si la vitre du four est endommagée,
 - En cas d'arcs électriques fréquents à l'intérieur du four alors qu'il n'y a pas d'objet métallique à l'intérieur.
- Afin de prévenir tout danger, il est impératif, en cas de problème, de s'adresser au service après-vente de votre revendeur, ou à un électricien qualifié et agréé pour ce type de réparation.

8. **N'immergez pas l'appareil, le câble d'alimentation ou la fiche dans l'eau ou tout autre liquide.**
9. Veillez à ne jamais faire pénétrer d'eau dans l'appareil par les ouvertures de ventilation.
10. Ne versez jamais d'eau dans le four ou tout autre liquide susceptible d'endommager le four, en particulier le moteur d'entraînement du plateau en verre.
11. Ne manipulez pas l'appareil ni la prise avec les mains mouillées.
12. Ne laissez pas pendre le câble d'alimentation sur le rebord d'une table ou d'un plan de travail, et évitez qu'il n'entre en contact avec des surfaces chaudes.
13. La prise d'alimentation doit impérativement rester accessible après l'installation de l'appareil.
14. Lorsque vous débranchez le câble, tirez-le toujours au niveau de la fiche, ne tirez pas sur le câble lui-même.
15. Si une rallonge électrique est utilisée, elle doit être avec prise de terre incorporée et doit supporter la puissance de l'appareil. Prendre toutes les dispositions afin que personne ne s'entrave dedans.
16. Gardez cet appareil à l'intérieur et dans un endroit sec. Ne le mettez pas près de l'eau, de l'évier de la cuisine, dans une cave humide ou à proximité d'une piscine.
17. N'utilisez que les accessoires fournis et recommandés par votre revendeur.
18. Cet appareil n'est pas destiné à être mis en fonctionnement au moyen d'une minuterie extérieure ou par un système de commande à distance séparé.

NE JAMAIS OUVRIR LE CAPOT

Précautions particulières

ATTENTION : N'utilisez jamais le four si la porte ou les joints de la porte sont endommagés. Faites-les réparer par une personne qualifiée avant de réutiliser le four.

ATTENTION : Seule une personne compétente est habilitée à effectuer les opérations de maintenance ou de réparation impliquant le retrait de la plaque en mica (sortie d'ondes).

ATTENTION : Il est dangereux pour toute personne non spécialisée de démonter la couverture de protection prévue pour garantir la protection contre l'exposition à l'énergie à micro-ondes.

ATTENTION : Ne faites jamais chauffer les liquides et autres aliments dans des récipients fermés car ils pourraient exploser. **Pensez à remuer les aliments en cours de cuisson et toujours en fin de cuisson.**

- Ne cherchez pas à faire fonctionner le four lorsque la porte est ouverte. Il est essentiel de ne pas modifier ou d'apporter des modifications au dispositif de verrouillage.
- Ne mettez aucun objet entre la façade du four et la porte, évitez la formation de dépôt de salissure, d'aliments ou de produits de nettoyage sur les surfaces d'étanchéité de la fermeture.
- Avant l'utilisation, vérifiez que les ustensiles sont appropriés pour un usage au four à micro-ondes (voir paragraphe « Guide des ustensiles »).

- **Utilisez toujours le plateau en verre et l'anneau du plateau tournant pendant la cuisson.** Manipulez le plateau avec précaution pour éviter de le casser. **Ne faites pas fonctionner le four sans plateau tournant ou si le plateau est fêlé ou cassé.** Contactez votre magasin revendeur.
- Le plateau tournant tourne dans les deux sens : ceci est normal.
- Veillez à bien centrer le plat au milieu du plateau en verre pour éviter que le plat ne vienne cogner contre les parois ou la porte.
- Percez avec une fourchette la pelure des pommes de terre, pommes ou tout autre fruit ou légume recouvert d'une pelure, avant de les cuire.
- **Ne faites pas chauffer d'œufs avec leur coquille ni d'œufs durs dans un four à micro-ondes parce qu'ils risquent d'éclater même après la fin de la cuisson.**
- Ne faites pas de friture dans votre four.
- Ne chauffez pas dans le four, des liquides corrosifs ou produits chimiques.
- Ne laissez pas trop longtemps de petites portions de nourriture nécessitant peu de temps de cuisson, elles seront soit trop cuites, soit brûlées.
- N'utilisez pas le four quand celui-ci est sale ou en présence d'eau de condensation sur les parois. Essuyez et laissez sécher avant utilisation.

Risques d'incendie

- Ne faites pas cuire un aliment dans une serviette, même si cela vous est recommandé dans une recette de cuisson.
- N'utilisez pas de papier journal ou de serviettes en papier pour la cuisson.
- Ne faites pas sécher de vêtements dans un four à micro-ondes.
- **Si de la fumée apparaît, arrêtez ou débranchez le four et gardez la porte fermée pour étouffer les flammes éventuelles.**
- **N'utilisez pas le four à micro-ondes à vide. Cela risquerait de l'endommager, de déclencher un feu, ou des étincelles à l'intérieur de celui-ci.**
- Ne couvrez pas et n'obstruez pas les ouvertures de ventilation du four.

Risques de brûlures

- **Le réchauffage de boissons peut provoquer un jaillissement brusque et différé de liquide en ébullition. Par conséquent, des précautions doivent être prises lorsque l'on manipule le récipient.**
- Le contenu des biberons et des pots d'aliments pour bébés doit être remué ou agité et la température doit être vérifiée avant consommation, afin d'éviter les brûlures.
- **MISE EN GARDE :** n'autorisez les enfants à utiliser le four sans surveillance que si des instructions appropriées leur ont été données leur permettant d'utiliser le four de façon sûre et de comprendre les dangers d'une utilisation incorrecte.
- **MISE EN GARDE :** lorsque vous utilisez la fonction gril ou gril combiné, veillez à ce que les enfants n'utilisent le four que sous la surveillance d'un adulte en raison des hautes températures générées.
- Lorsque vous utilisez la fonction Grill ou Grill Combiné, l'intérieur du four, la porte et le plateau du four peuvent devenir très chauds. Prenez bien soin d'utiliser des gants pour retirer les plats du four et ne placez pas d'objet sur le dessus de l'appareil car il peut également devenir très chaud.
- **Ne laissez pas l'appareil sans surveillance en cas de réchauffage ou de cuisson d'aliments dans des plats en plastique, papier ou autres matériaux inflammables.**

Cet appareil est un appareil de Groupe 2 car il produit intentionnellement de l'énergie à fréquence radioélectrique pour le traitement de la matière et il est destiné à être utilisé dans un local domestique ou un établissement raccordé directement au réseau de distribution d'électricité à basse tension alimentant des bâtiments à usage domestique (Classe B).

Interférences radio

Le fonctionnement du four à micro-ondes peut provoquer des interférences avec votre radio, votre téléviseur ou tout autre équipement similaire.

Pour réduire ou supprimer les interférences éventuelles, prenez les mesures suivantes :

- Nettoyez la porte et la surface d'étanchéité de la porte.
- Réorientez l'antenne réceptrice de la radio ou du téléviseur.
- Déplacez le four à micro-ondes par rapport au récepteur.
- Eloignez le four à micro-ondes du récepteur.
- Branchez le four à micro-ondes sur une autre prise pour que le four et le récepteur utilisent des circuits différents.



MISE A LA TERRE

Ce four à micro-ondes est équipé d'une prise électrique de terre. Il doit être branché sur une prise murale correctement installée et équipée d'une prise de terre.

ATTENTION : Une mauvaise utilisation de la prise de terre peut entraîner le risque de choc électrique.



En cas de court-circuit, la mise à la terre réduit le risque de choc électrique en permettant au courant d'être évacué par le fil de terre.

NOTE : En cas de questions concernant la prise de terre ou le branchement électrique, veuillez consulter un personnel qualifié.

Si une rallonge est nécessaire, utilisez exclusivement une rallonge à trois fils équipée d'une terre.



DÉBALLAGE DU FOUR

Retirez tous les emballages et les accessoires situés à l'intérieur et à l'extérieur du four puis, examinez-le avec soin pour vous assurer qu'il n'a pas subi de dommages visibles durant le transport.

Si l'appareil a subi des dommages visibles comme une déformation de la porte, ne l'utilisez pas mais appelez le service après-vente de votre magasin revendeur.

Avant d'utiliser le four, nettoyez l'intérieur avec un chiffon humide.



INSTALLATION DE L'APPAREIL

- Le produit doit être installé en respectant les règles nationales d'installation électrique.
- Placez le four sur une surface stable et plane. Laissez un espace de ventilation suffisant autour de l'appareil pour permettre une bonne ventilation. Laissez environ 30 cm au-dessus de l'appareil, 10 cm à l'arrière et 15 cm sur les côtés pour permettre une bonne ventilation.

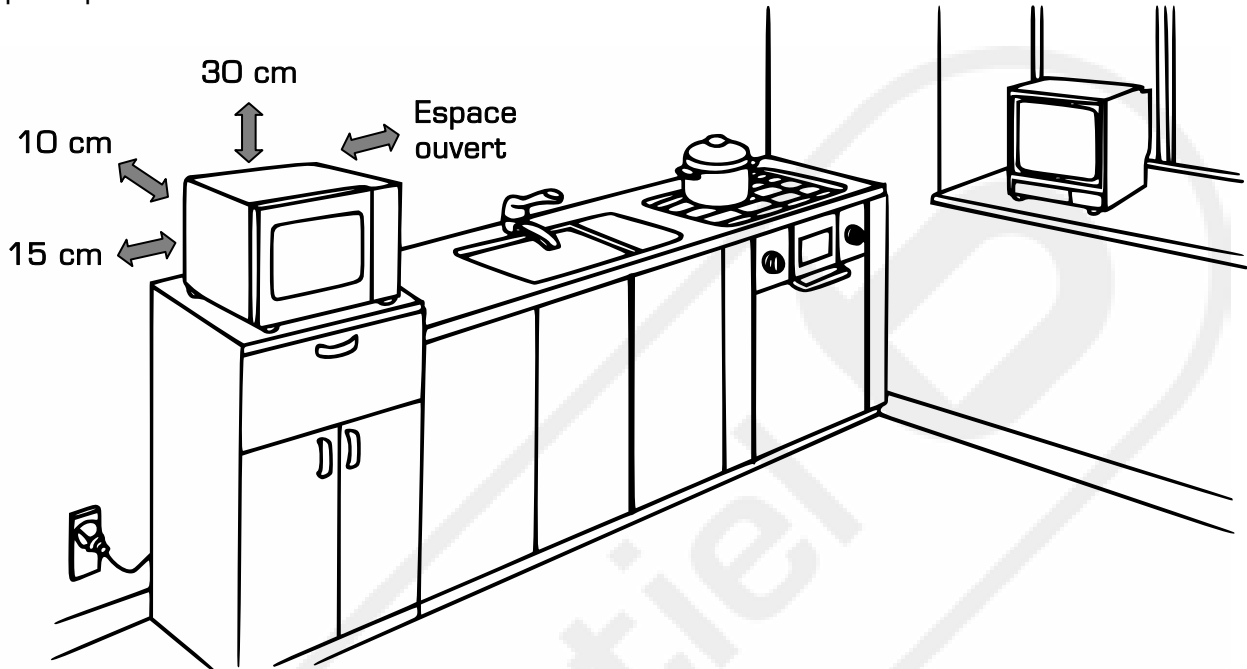

- Assurez-vous que rien n'obstrue les ouvertures de ventilation sur le dessus et à l'arrière de l'appareil.
- **AVERTISSEMENT** : N'installez pas votre four sur une table de cuisson ou sur un appareil produisant de la chaleur. Votre four risque d'être endommagé et la garantie ne s'applique pas dans ce cas.
- N'installez pas ce four à l'air libre ni dans des locaux très humides ou excessivement chauds.
- Ne posez rien sur le four à micro-ondes.
- N'installez pas le four à micro-ondes dans un meuble fermé.
- **Avant de brancher votre appareil, vérifiez que la tension électrique de votre domicile corresponde à celle indiquée sur la plaque signalétique du four et que la fiche du câble d'alimentation est adaptée à la prise de courant.**
- Branchez votre four sur une prise murale équipée d'une terre.

ATTENTION ! Vous ne devez pas retirer le couvercle en mica (sortie d'ondes) qui est fixé dans la cavité du four afin de protéger le magnétron.



La température des surfaces accessibles (porte et surface extérieure) peut être élevée lorsque l'appareil fonctionne.
Ce logo signifie que la partie où il est apposé peut devenir très chaude pendant le fonctionnement de l'appareil.



POUR LA PREMIÈRE UTILISATION

Comme la cavité du four ou les éléments de chauffe peuvent comporter de la graisse ou certains résidus de fabrication, il est courant qu'une odeur se dégage (voire même un peu de fumée) lors de la première utilisation. Ceci est normal et ne se reproduira plus après plusieurs utilisations. Aérez votre pièce en ouvrant les portes et fenêtres pour dissiper les odeurs. En conséquence, nous vous recommandons fortement de procéder comme suit : réglez le four en mode gril et faites-le fonctionner à vide plusieurs fois.

Attention ! Le fonctionnement à vide n'est possible qu'en mode gril. Il ne peut pas être effectué en mode combiné ou en mode micro-ondes.



GUIDE DES USTENSILES

Il est fortement recommandé d'utiliser des récipients adaptés et qui ne présentent aucun risque pour la cuisson au four à micro-ondes. Généralement, les récipients à base de céramique, verre et plastique résistants à la chaleur sont adaptés aux cuissons aux micro-ondes. Vérifiez que votre récipient est adapté à la cuisson au micro-ondes.

Attention ! N'utilisez jamais d'ustensiles métalliques ou d'ustensiles qui ont des garnitures métalliques avec la fonction micro-ondes. Les ondes ne peuvent pas pénétrer le métal. Les objets métalliques provoquent des étincelles ou flashes qui peuvent conduire à de sérieux dommages sur votre appareil.

Vous pouvez utiliser le tableau ci-dessous comme référence.

Matériau du récipient	Micro-ondes	Gril	Combiné	Remarques
Céramique thermorésistant	Oui	Non	Non	N'utilisez jamais de céramiques décorées avec bords métalliques ou vernis.
Plastique thermorésistant	Oui	Non	Non	Ne pas utiliser pour une cuisson à micro-ondes de longue durée.
Verre thermorésistant	Oui	Non	Non	Attention ! N'utilisez pas de récipient en verre cassé ou ébréché.
Trépied métallique	Non	Oui	Oui	
Film plastique	Oui	Non	Non	Attention car tous les types de pellicule plastique ne conviennent pas aux micro-ondes. Consultez les instructions sur l'emballage.

- Pour des temps de cuisson courts, des récipients en plastique ou carton peuvent être utilisés, ainsi que des plats surgelés sous films plastiques, sous réserve que ces films aient été percés avec une fourchette au préalable pour permettre à la vapeur de s'échapper.
- Un plat brunisseur peut également être placé dans le micro-ondes. Référez-vous aux instructions du fabricant.
- N'utilisez pas de vaisselle en métal, fonte ou en faïence ayant des parties même minimales en métal (y compris argent ou or).
- Lorsque des aliments sont chauffés dans des récipients en matière plastique ou en papier, surveillez le four fréquemment à cause des risques d'incendie.
- **La chaleur des aliments peut se transmettre au récipient de cuisson et ce dernier peut devenir chaud. Utilisez des gants isolants pour manipuler les récipients.**
- Il est conseillé d'utiliser des couvercles en verre ou en plastique ou un film adhésif pour :
 - empêcher toute évaporation excessive (principalement pendant les très longs temps de cuisson),
 - réduire les temps de cuisson,
 - éviter les éclaboussures
 - ne pas dessécher les aliments,
 - préserver l'arôme.

Le couvercle devra être percé de quelques trous ou disposer d'ouvertures pour que la pression ne s'accumule pas. Les sacs en plastique doivent obligatoirement être ouverts.

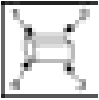

DESCRIPTION DE L'APPAREIL

Description générale du four

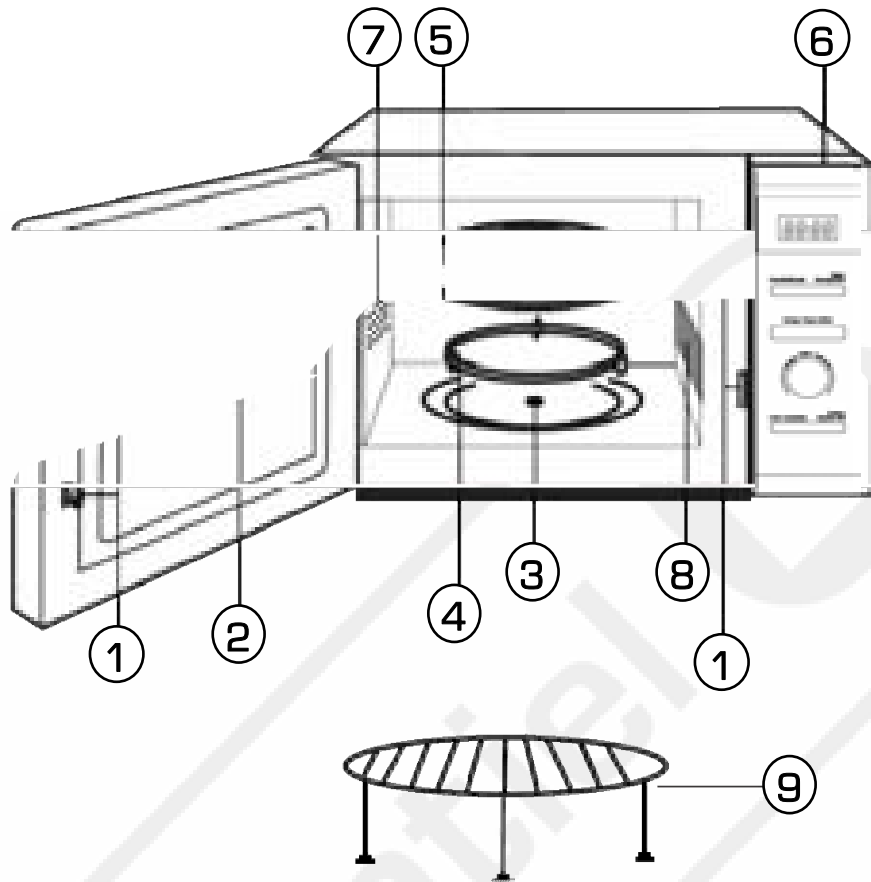

- 1) Système de verrouillage de sécurité de la porte
- 2) Hublot
- 3) Axe du plateau tournant
- 4) Anneau du plateau tournant
- 5) Plateau tournant en verre
- 6) Bandeau de commandes
- 7) Ouvertures de ventilation
- 8) Plaque en mica du guide d'ondes
- 9) Trépied métallique

Information concernant le trépied métallique (9)

Placez le trépied métallique sur le plateau tournant. Il permet à la chaleur de circuler correctement autour des aliments. Vous pouvez également l'utiliser pour chauffer deux plats simultanément.



Le trépied métallique peut être utilisé en mode Gril et en mode combiné (micro-ondes + gril). Il ne doit JAMAIS ÊTRE UTILISÉ EN MODE MICRO-ONDES SEUL.

Description du bandeau de commandes

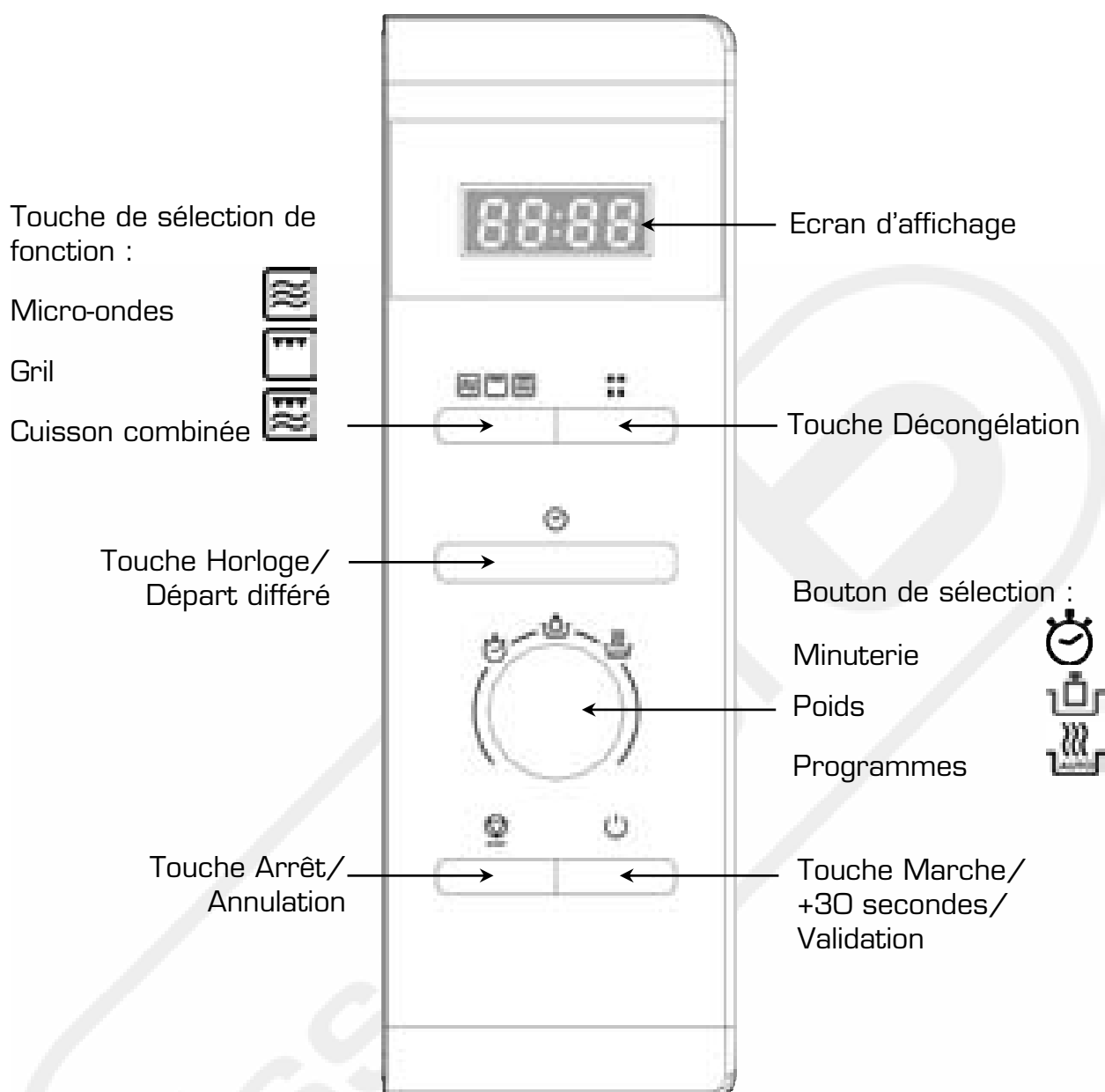





CARACTERISTIQUES TECHNIQUES

Modèle	EG 203b
Alimentation	230 V~ 50 Hz
Fréquence micro-ondes	2450 MHz
Puissance assignée micro-ondes	1270 W
Puissance restituée micro-ondes	800 W
Puissance assignée gril	1000 W
Capacité	20 litres
Diamètre extérieur du plateau tournant	255 mm
Dimensions internes (L x H x P)	275 x 150 x 255 mm
Dimensions extérieures (L x H x P)	440 x 255 x 360 mm
Poids	11,5 kg









1) RÉGLAGE DE L'HORLOGE

1. Branchez le four sur une prise murale équipée d'une prise de terre. Un signal sonore retentit et « 0:00 » apparaît sur l'afficheur.
2. Appuyez sur la touche . Les heures clignotent.
3. Tournez le bouton  pour régler les heures.
4. Appuyez sur la touche  pour enregistrer les heures. Les minutes clignotent.
5. Tournez le bouton  pour régler les minutes.
6. Appuyez sur la touche  pour enregistrer l'heure.



NOTES :

- En cas de coupure de courant, l'heure ne sera pas sauvegardée.
- Pendant le réglage de l'horloge, si aucune touche n'est pressée pendant 1 minute, le four retournera automatiquement à son état initial.

2) CUISSON AUX MICRO-ONDES

1. Appuyez une fois sur la touche  /  /  : « P100 » s'affiche à l'écran.
2. Appuyez plusieurs fois sur la touche  /  /  ou tournez le bouton  pour sélectionner la puissance du four micro-ondes. « P100 », « P80 », « P50 », « P30 », « P10 » s'affichent dans cet ordre.

Puissance fournie	100%	80%	50%	30%	10%
Affichage	P100	P80	P50	P30	P10







3. Appuyez sur la touche  pour confirmer.
4. Tournez le bouton  pour régler le temps de cuisson. Vous pouvez régler un temps de cuisson compris entre 5 secondes et 95 minutes.
5. Appuyez sur la touche  pour démarrer la cuisson.

REMARQUE :

Le bouton  permet de régler le temps de cuisson comme suit :

<i>Plages de temps</i>	<i>Durée de cuisson augmentée par pas de...</i>
0 --- 1 min	5 secondes
1 --- 5 min	10 secondes
5 --- 10 min	30 secondes
10 --- 30 min	1 minute
30 --- 95 min	5 minutes







3) UTILISATION DU GRIL

1. Appuyez 6 fois sur la touche  /  /  jusqu'à ce que l'écran affiche « G » (gril).
2. Appuyez sur la touche  pour confirmer.
3. Tournez le bouton  pour régler le temps de cuisson. Vous pouvez régler un temps de cuisson compris entre 5 secondes et 95 minutes.
4. Appuyez sur la touche  pour démarrer la cuisson.



REMARQUE :

Lorsque la moitié du temps de cuisson au gril est écoulée, le four sonne deux fois. Pour un résultat optimal, nous vous conseillons de retourner la pièce à cuire à mi-cuisson. Refermez la porte puis, appuyez sur la touche  pour continuer la cuisson. Si vous ne faites rien, la cuisson continuera normalement.

4) CUISSON COMBINÉE (MICRO-ONDES + GRIL)



1. Appuyez plusieurs fois sur la touche  /  /  jusqu'à ce que l'écran affiche « C-1 » (cuisson combinée 1) ou « C-2 » (cuisson combinée 2).
« C-1 » : 55% micro-ondes + 45% gril
« C-2 » : 35% micro-ondes + 65% gril
2. Appuyez sur la touche  pour confirmer.
3. Tournez le bouton  pour régler le temps de cuisson. Vous pouvez régler un temps de cuisson compris entre 5 secondes et 95 minutes.
4. Appuyez sur la touche  pour démarrer la cuisson.

5) RACCOURCIS DE CUISSON





1. Lorsque le four est à l'arrêt, appuyez sur la touche  pour cuire les aliments à puissance maximale pendant 30 secondes. A chaque pression sur cette même touche, le temps de cuisson augmente de 30 secondes. Le temps maximum de cuisson dans ce cas est de 95 minutes.
2. Lors de la cuisson en mode micro-ondes, gril, cuisson combinée ou décongélation au temps, vous pouvez appuyer sur la touche  pour augmenter le temps de cuisson de 30 secondes.

REMARQUE :





Lorsque le four est en mode « programmes » ou « décongélation au poids », vous ne pouvez pas augmenter le temps de cuisson en appuyant sur la touche .

3. Lorsque le four est à l'arrêt, tournez le bouton  **vers la gauche** pour choisir le temps de cuisson directement. Après avoir choisi le temps de cuisson, appuyez sur la touche  pour démarrer la cuisson. Le four fonctionne alors à une puissance micro-ondes de 100%.

6) DÉCONGÉLATION AU POIDS

1. Appuyez **une fois** sur la touche  : l'écran affiche « dEF1 ». 
2. Tournez le bouton  pour choisir le poids des aliments à décongeler (entre 100 et 2000 grammes).
3. Appuyez sur la touche  pour commencer la décongélation.

7) DÉCONGÉLATION AU TEMPS

1. Appuyez **deux fois** sur  : l'écran affiche « dEF2 ». 
2. Tournez le bouton  pour choisir le temps de décongélation des aliments (entre 5 secondes et 95 minutes).
3. Appuyez sur la touche  pour commencer la décongélation.









8) CUISSON EN PLUSIEURS ÉTAPES

Vous pouvez choisir jusqu'à 2 étapes de cuisson. Vous entendez le signal sonore quand une étape est finie et que la suivante commence.

NOTES :

- Si parmi les étapes, vous choisissez la fonction décongélation, celle-ci doit être placée en première position.
- Les programmes de cuisson automatiques ne peuvent pas être pris en compte comme une des étapes.

Exemple : Vous souhaitez décongeler un aliment pendant 5 minutes puis, le cuire à 80% de puissance pendant 7 minutes. Procédez comme suit :

1. Appuyez **deux fois** sur la touche  pour sélectionner la fonction « dEF2 » (décongélation au temps). 
2. Tournez le bouton  pour régler le temps de décongélation sur 5 minutes (affichage « 5:00 »).
3. Appuyez **deux fois** sur la touche  /  /  pour sélectionner la puissance de 80% (affichage "P80").
4. Appuyez sur la touche  pour confirmer.
5. Faites tourner le bouton  pour régler le temps de cuisson sur 7 minutes (affichage « 7:00 »).

6. Appuyez sur la touche  pour démarrer la cuisson.

9) FONCTION DÉPART DIFFÉRÉ

Cette fonction vous permet de programmer une cuisson en départ différé. Vous pouvez programmer un départ différé de 23h59 maximum.





Pour cela, il est impératif de régler l'horloge au préalable (Cf. § 1 « RÉGLAGE DE L'HORLOGE »).

Après avoir réglé l'horloge, sélectionnez un programme de cuisson.





NOTES :

- Deux étapes au maximum peuvent être programmées en différé.
- Vous ne pouvez pas programmer de départ différé avec la fonction décongélation.

Exemple : Vous souhaitez programmer une cuisson à 80% de puissance pendant 7 minutes. Procédez comme suit :





1. Appuyez **deux fois** sur la touche  /  /  pour sélectionner la puissance de 80% (affichage "P80").
2. Appuyez sur la touche  pour confirmer.
3. Tournez le bouton  pour régler le temps de cuisson sur 7 minutes (affichage « 7:00 »).









Après avoir réalisé les étapes précédentes, n'appuyez pas sur la touche .
Au lieu de cela, procédez comme suit :

4. Appuyez sur la touche . Les heures clignotent.
5. Tournez le bouton  pour régler l'heure à laquelle vous souhaitez que le programme s'exécute.
6. Appuyez sur la touche  pour enregistrer l'heure. Les minutes clignotent.
7. Tournez le bouton  pour régler les minutes.
8. Appuyez sur la touche  pour enregistrer votre réglage.

Un signal sonore retentira deux fois lorsque l'heure programmée sera atteinte, et la cuisson commencera automatiquement.



10) MENU AUTO

1. Lorsque le four est à l'arrêt, tournez le bouton  vers la droite pour choisir un programme de cuisson automatique de « A-1 » à « A-8 ».
2. Appuyez sur la touche  pour confirmer votre choix.
3. Tournez le bouton  pour sélectionner un poids.
4. Appuyez sur la touche  pour démarrer le programme de cuisson.
5. Une fois la cuisson terminée, le four émet cinq bips.

Programmes	Poids (en grammes)	Affichage	Temps (*) (en minutes et secondes)	Puissance
 A-1 Réchauffage	200	200	2 min 10 sec	100%
	400	400	4 min 10 sec	
	600	600	6 min	
 A-2 Légumes	200	200	3 min 30 sec	100%
	300	300	5 min 30 sec	
	400	400	7 min	
 A-3 Poisson	250	250	4 min	80%
	350	350	5 min	
	450	450	7 min	
 A-4 Viande	250	250	4 min	100%
	350	350	5 min	
	450	450	7 min	
 A-5 Pâtes	50 (avec 450 ml d'eau)	50	18 min	80%
	100 (avec 800 ml d'eau)	100	21 min	
 A-6 Pommes de terre	200	200	5 min	100%
	400	400	9 min	
	600	600	11 min	
 A-7 Pizza	200	200	1 min 10 sec	100%
	400	400	2 min 30 sec	
 A-8 Soupe	200	200	1 min 10 sec	80%
	400	400	4 min	

11) VERROUILLAGE SÉCURITÉ ENFANTS

A) Verrouillage

Lorsque le four est à l'arrêt, appuyez et maintenez la touche  enfoncée pendant 3 secondes. Un signal sonore retentit vous signalant que le four est maintenant verrouillé. Le symbole de verrouillage de sécurité  s'affiche à l'écran.



B) Déverrouillage

Lorsque votre four est en mode de verrouillage enfants, appuyez et maintenez la touche  enfoncée pendant 3 secondes. Un signal sonore retentit et le symbole de verrouillage de sécurité disparaît.

12) FONCTION INTERROGATION

La fonction « interrogation » vous permet d'afficher les informations suivantes :

A) Affichage de la puissance ou du mode de cuisson

Lors de la cuisson en mode micro-ondes, gril ou combiné, vous pouvez appuyer sur la touche  /  /  pour vous rappeler la puissance micro-ondes ou le mode de cuisson en cours. L'écran affichera « P100 », « P80 », « P50 », « P30 », « P10 », « G », « C-1 » ou « C-2 » pendant 3 secondes.



B) Affichage de l'heure programmée

Si vous avez programmé un départ différé, vous pouvez appuyer sur la touche  pour vous rappeler l'heure de départ différé programmée. L'heure programmée clignote à l'écran pendant 3 secondes puis, l'écran affiche de nouveau l'horloge.

C) Affichage de l'heure

Lors de la cuisson, vous pouvez appuyer sur la touche  pour obtenir l'affichage de l'heure. L'heure s'affiche à l'écran pendant 3 secondes.

13) AUTRES INFORMATIONS D'UTILISATION

1. Un signal sonore retentit une fois lorsque vous tournez le bouton  au début.
2. Si vous avez ouvert la porte pendant la cuisson, vous devez appuyer de nouveau sur la touche  pour continuer la cuisson.
3. Lorsque que vous avez sélectionné un programme de cuisson, vous devez appuyer sur la touche  dans la minute qui suit, sinon l'horloge s'affiche et le réglage est annulé.
4. Lorsque la cuisson est terminée, le four émet cinq signaux sonores.



DÉBRANCHEZ LE CORDON D'ALIMENTATION DE LA PRISE DE COURANT AVANT DE PROCÉDER AU NETTOYAGE ET, SI POSSIBLE, LAISSEZ LA PORTE OUVERTE POUR DÉSACTIVER LE FOUR.

Il est recommandé de nettoyer le four régulièrement et d'enlever tout dépôt alimentaire : si l'appareil n'est pas maintenu dans un bon état de propreté, sa surface pourrait se dégrader et affecter de façon inexorable la durée de vie de l'appareil et conduire à une situation dangereuse.

- Gardez la cavité interne du four toujours propre et sèche, en la nettoyant régulièrement avec un chiffon doux. N'utilisez pas de détergents abrasifs car vous risquez de rayer ou d'endommager la peinture.
- Les éclaboussures ou les projections de nourriture du côté intérieur de la porte, ainsi que sur les joints de porte et les parties avoisinantes doivent être nettoyées quotidiennement avec de l'eau chaude savonneuse. Rincez à l'eau claire et séchez soigneusement. Il est préférable d'entretenir les parties métalliques de la porte avec un chiffon humide. N'utilisez pas de brosse, d'éponge à récurer ou de tampon abrasif.
- En cas de détérioration des joints de porte ou des parties avoisinantes, vous ne devez pas faire fonctionner le four avant sa remise en état par un technicien qualifié du service après-vente.
- L'extérieur du four est en métal peint. Nettoyez-le avec un chiffon doux légèrement humidifié d'eau chaude savonneuse. Rincez et séchez soigneusement avec un chiffon propre et sec. **Attention ! Veillez à ne pas faire pénétrer d'eau à l'intérieur de l'appareil par les ouvertures de ventilation.**
- Nettoyez le bandeau de commandes avec précaution. Essuyez-le avec un chiffon doux légèrement humide (avec de l'eau uniquement). N'utilisez pas de produits chimiques. Évitez les excès d'eau.
- **Contrôlez régulièrement l'état de propreté de la plaque mica (sortie d'ondes) située à l'intérieur de la cavité du four. ATTENTION : UNE ACCUMULATION EXCESSIVE DE RÉSIDUS ALIMENTAIRES SUR LA PLAQUE MICA PEUT PROVOQUER DES ARCS ÉLECTRIQUES À L'INTÉRIEUR DE LA CAVITÉ.** Les projections incrustées pourraient surchauffer, fumer ou déclencher un incendie.
- **Ne retirez pas le couvercle de guide d'ondes (la plaque en mica).**
- Vous pouvez nettoyer le trépied, le plat brunisseur, le plateau tournant, l'axe et l'anneau du plateau tournant une fois refroidis avec une éponge douce et de l'eau chaude savonneuse. Rincez-les à l'eau claire et séchez-les soigneusement avec un chiffon doux.



GUIDE DE DEPANNAGE

Avant d'appeler le service après-vente de votre magasin, contrôlez les éléments indiqués ci-dessous :

Fonctionnement normal	
Four à micro-ondes interférant avec la réception de votre téléviseur.	La réception des téléviseurs et postes de radio peut être brouillée lorsque le four à micro-ondes fonctionne. Cette interférence est similaire à celle que génèrent les petits appareils électriques comme les mixers, les aspirateurs et les ventilateurs électriques. Ceci est normal.
Lumière du four faible.	Au cours d'une cuisson aux micro-ondes à faible puissance, la lumière du four peut baisser d'intensité. Ceci est normal.
Accumulation de vapeur sur la porte, de l'air chaud s'échappe des ouvertures d'aération.	Pendant la cuisson, de la vapeur se dégage des aliments. Celle-ci est principalement évacuée par les trous d'aération mais une faible quantité s'accumule sur les surfaces froides comme la porte du four. Ceci est normal.
Four utilisé accidentellement sans aliment à l'intérieur.	L'utilisation du four à vide ne l'endommagera pas si elle est de courte durée. Mais ceci n'est pas recommandé.

Problèmes	Causes possibles	Solutions
Le four ne fonctionne pas.	Le cordon d'alimentation n'est pas branché correctement.	Débranchez l'appareil, attendez 10 secondes, puis, rebranchez-le.
	Fusion des fusibles ou action du disjoncteur.	Remplacez le fusible ou réenclenchez le disjoncteur.
	Problème avec la prise électrique.	Essayez la prise en y branchant d'autres appareils électriques.
Le four ne chauffe pas.	La porte est mal fermée.	Fermez bien la porte.
Le plateau tournant en verre fait du bruit lorsque le four à micro-ondes est en marche.	La surface d'appui des roulettes de l'anneau du plateau et le fond du four sont sales.	Reportez-vous au paragraphe « NETTOYAGE & ENTRETIEN » pour nettoyer les surfaces

Si les éléments ci-dessus ne vous aident pas à résoudre votre problème spécifique, **ne tentez pas de réparer l'appareil vous-même ; contactez le service après-vente de votre magasin revendeur.**



IMPORTANT : Les réparations sur cet appareil ne doivent être réalisées que par des techniciens de maintenance qualifiés. Des réparations mal faites peuvent conduire à des dangers pour les utilisateurs et ne sont pas couvertes par la garantie.

Essentiel



Testé dans nos laboratoires

*Garantie valide à partir de la date d'achat (ticket de caisse faisant foi). Cette garantie ne couvre pas les vices ou les dommages résultant d'une mauvaise installation, d'une utilisation incorrecte, ou de l'usure normale du produit.



Protection de l'environnement

Ce logo apposé sur le produit signifie qu'il s'agit d'un appareil dont le traitement en tant que déchet rentre dans le cadre de la directive 2002/96/CE du 27 janvier 2003, relative aux déchets d'équipements électriques et électroniques (DEEE). La présence de substances dangereuses dans les équipements électriques et électroniques peut avoir des effets potentiels sur l'environnement et la santé humaine dans le cycle de retraitement de ce produit. Ainsi, lors de la fin de vie de cet appareil, celui-ci ne doit pas être débarrassé avec les déchets municipaux non triés. En tant que consommateur final, votre rôle est primordial dans le cycle de réutilisation, de recyclage et les autres formes de valorisation de cet équipement électrique et électronique. Des systèmes de reprise et de collecte sont mis à votre disposition par les collectivités locales (déchetteries) et les distributeurs. Vous avez l'obligation d'utiliser les systèmes de collecte sélective mise à votre disposition.

Essentiel

Service Clientèle
Essentiel b
CRT Lesquin
Rue de la haie Plouvier
F - 59273 - FRETIN



FABRIQUÉ EN R.P.C.
SOURCING & CREATION
CRT LESQUIN
F-59273 FRETIN